



MICRO 4000 Z

SCREEN-SENKRECHTMARKISE



*Das Leben
einfach genießen!*

Lewens
MARKISEN



*„... Sonne und Sicht
genau nach Maß!“*

So sehr wir die Sonne lieben, manchmal ist es einfach zu viel. Besonders bei tief stehender Sonne ist die MICRO 4000 Z perfekter Sonnen- und Blendschutz, der außerdem eine ganz besondere Lichtstimmung schafft. Das Beste daran: bespannt mit Screen-Stoff bleibt der Blick nach draußen bestehen!

Mit Breiten von bis zu 550 cm bzw. Höhen bis 600 cm ist die Senkrechtmarkise MICRO 4000 Z besonders für große Fensterflächen und Durchgänge bei Glasdächern und Wintergärten geeignet. Speziell für diese Bereiche entwickelt, ist sie mit seitlicher Schienenführung ausgestattet, bei der das Tuch wie mit einem Reißverschluss in der Schiene geführt wird. *

Bedient wird diese Markise per **Elektromotor**. Für noch mehr Komfort können Sie ganz nach Ihrem Geschmack weitere **Zusatzausstattungen** wählen:

Optionen

- ▶ **Funkfernbedienung**
- ▶ **Wetter-Automatik ***

* Mögliche Maße und Einschränkungen sowie das vollständige elektronische Zubehör entnehmen Sie bitte den technischen Angaben der aktuellen Lewens-Preisliste.



SCREEN-SENKRECHT-MARKISE

Die kompakte Kassette bietet im geschlossenen Zustand optimalen Schutz für Tuch und Technik. Mit nur 15 cm Kassettenhöhe, gerader Form und flachen, aufgesteckten Endkappen ist die MICRO 4000 Z auch gut geeignet für die Nischenmontage.



Montage auf der Hauswand
oder in der Fensterlaibung (Nischenmontage)

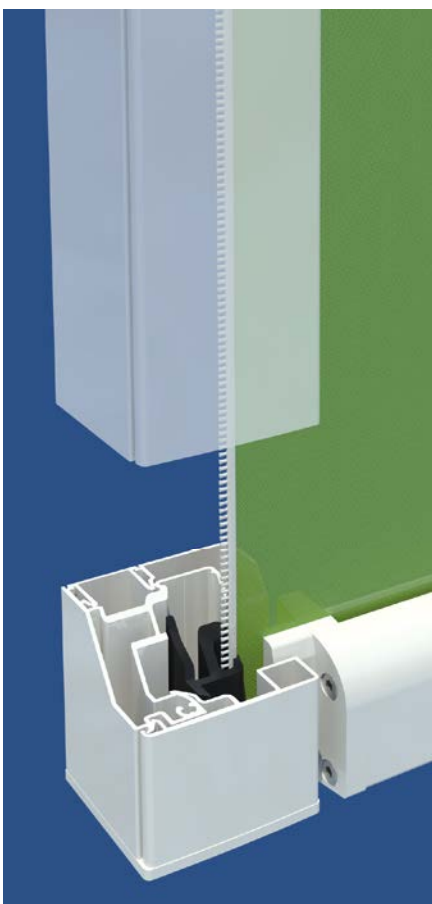

FÜHRUNG GESCHLOSSEN (Z)

Bei der Markise MICRO 4000 Z wird der Tuchbehang seitlich geführt (Reißverschlussverfahren).

Windschutz: Ein übermäßiges Schlagen des Tuchs bei Windeinwirkung wird durch diesen seitlichen Anschluss zuverlässig verhindert.

Sonnenschutz: Tuchbehang und seitliche Führungsschienen bilden eine geschlossene Einheit ohne seitliche Lichtschlitze.

Insektenschutz: Bei Verwendung als Fenstermarkise wirkt die Screen-Bespannung fast wie ein Insektengitter, sofern die Fallschiene bündig auf dem Sims aufsetzt. Bei gleichzeitiger Belüftung werden Insekten und Blätter so weitgehend ferngehalten.



Das **Ausfallprofil** verschwindet beim Einfahren vollständig in der Kassette.

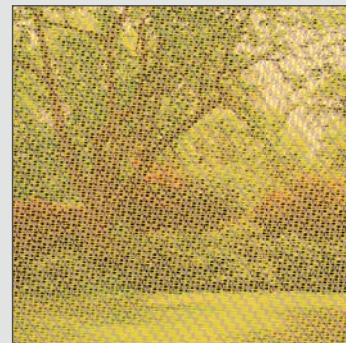

Screen-Glasfasergewebe für Sonnen- und Blendschutz mit Sicht nach draußen.



Perfekte Ergänzung an Wintergarten oder Glasdach.

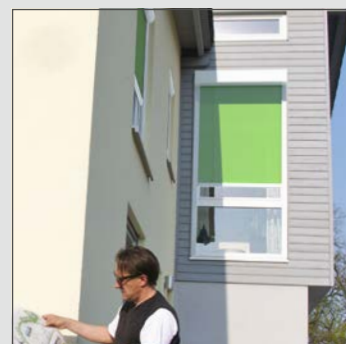

Als Fenstermarkise fügt sich die Markise harmonisch ins Fassadenbild ein.

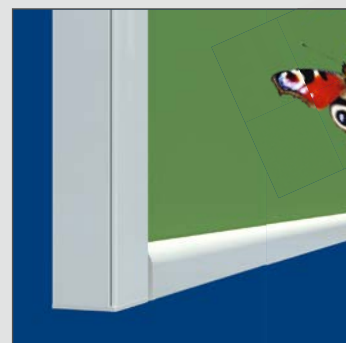

Seitenschiene und **Fallschiene** bilden eine optische Einheit.

TECHNIK



Standardmäßig wird die MICRO 4000 Z mit Motorantrieb geliefert.

Das Ausfallprofil verschwindet beim Einfahren vollständig in der Kassette. Dadurch bleiben Durchgangshöhe bzw. Fensterausschnitt frei.

Technische Merkmale

MODELL/TYP	MICRO 4000 / Z – FÜHRUNG GESCHLOSSEN
Antrieb	Motorantrieb (Elektromotor)
Feldbreiten 1-teilig	max. 550 cm (bis 300 cm Höhe)
Anlagenhöhen	max. 600 cm (bis 300 cm Breite)

Zentimetergenaue Anfertigung in allen Zwischenbreiten und Höhen!

Lieferumfang, Befestigung	Lieferung inkl. Seitenschienen, keine Konsolen notwendig!
Gestellfarben	<ul style="list-style-type: none"> – 16 RAL-Farben und 5 Strukturlacke zur Wahl (Farbtafel siehe LEWENS-Preisliste) – silber natur: E6 / EV 1 Eloxal; Detailelemente silber RAL 9006 – Sonder-RAL (Mehrpreis) – Sonderfarben und Effektlacke auf Anfrage
Markisentücher	<ul style="list-style-type: none"> – aus unserer LEWENS-Kollektion: – Screen-Glasfasergewebe (Sergé)
Optionen (Zusatzausstattung)	<ol style="list-style-type: none"> 1. Funkfernbedienung / Elektromotor mit integrierter Funksteuerung 2. Sonnen-/Wind-Automation

Mögliche Maße und Einschränkungen sowie das vollständige elektronische Zubehör entnehmen Sie bitte den technischen Angaben der aktuellen Lewens-Preisliste.

Zertifizierung

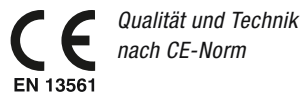

Garantien

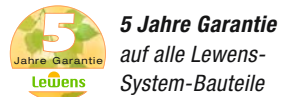

LIFE-Garantie
LEWENS-Markisen stehen für:



Montage

Kassette und Führungsschienen

der MICRO 4000 Z werden ohne Konsolen direkt an der Wand bzw. am Montageuntergrund befestigt.

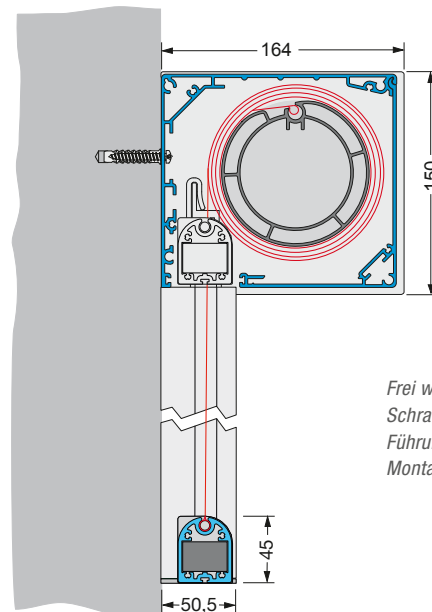

Frei wählbare Positionen der Schrauben für Kassette und Führungsschienen erleichtern die Montage.

Wandbefestigung der Seitenschienen (Draufsicht)

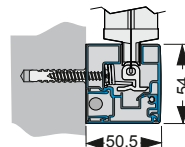

Die variable Spannung des Tuchs in den Seitenführungen ermöglicht eine **Toleranz von bis zu 15 mm je Seite**.

Lewens
MARKISEN

Ihr Fachhändler berät Sie gern:

Das Leben
einfach genießen!

www.lewens-markisen.de